

Sigen EV AC Charger

Benutzerhandbuch

Sigen EVAC (7, 11, 22) 4G T2 WH

Sigen EVAC (7, 11, 22) 4G T2SH WH

Version: 01

Freigabe am: 22.12.2023



Hinweis zum Urheberrecht

Copyright© 2023 Sigenergy Technology Co., Ltd. Alle Rechte vorbehalten.

Beschreibungen in diesem Dokument können vorausschauende Aussagen über Finanz- und Betriebsergebnisse, Produktportfolio, neue Technologien, Konfigurationen und Produktmerkmale enthalten. Verschiedene Faktoren können zu Abweichungen zwischen den tatsächlichen Ergebnissen und den in den vorausschauenden Aussagen ausgedrückten oder implizierten Ergebnissen führen. Daher dienen Beschreibungen in diesem Dokument nur als Referenz und stellen weder ein Angebot noch eine Annahme dar. Sigenergy Technology Co., Ltd. kann diese Information jederzeit ohne vorherige Mitteilung ändern.



SIGENERGY

und andere Marken von Sigenergy sind Eigentum von Sigenergy Technology Co., Ltd.

Alle Marken und eingetragenen Marken in diesem Dokument sind Eigentum der jeweiligen Inhaber.



Website



LinkedIn



YouTube

www.sigenergy.com

Inhaltsverzeichnis

Änderungshistorie	4
Übersicht.....	5
Chapter 1 Sicherheitshinweise	6
Chapter 2 Vorstellung des Produkts	9
2.1 Modellbezeichnung	9
2.2 Produktausführung.....	11
2.3 Bedeutung der Warntafeln	13
2.4 Standardanwendung	14
Chapter 3 Anforderungen an den Standort	15
Chapter 4 Installation und Anschluss des Systems	18
Chapter 5 Bedienung.....	19
5.1 LED-Statusanzeige	19
5.2 mySigen App Download und Login	21
5.3 RFID-Karte einlesen	22
5.4 Systemnutzung	23
5.4.1 Appgesteuertes oder kartenbasiertes Laden (empfohlen).....	24
5.4.2 Ad-hoc-Laden.....	25
5.4.3 Ladevorgang stoppen.....	26
5.5 Ladestrom anpassen.....	27
5.6 Sonstige Einstellungen in der mySigen App	28
Chapter 6 Routinewartung	29
Chapter 7 Anhang	30
7.1 Technische Parameter	30

Änderungshistorie

Version	Datum	Beschreibung
01	22.12.2023	Erste offizielle Freigabe.

Übersicht

Einleitung



Dieses Dokument enthält grundlegende Informationen zum Sigen EVAC (7, 11, 22) 4G T2 WH und Sigen EVAC (7, 11, 22) 4G T2SH WH (nachfolgend „Sigen EV AC Charger“) sowie zu deren Netzwerkkonfiguration, Betrieb und Wartung.

Zielgruppe

Dieses Dokument richtet sich an Endkunden und Installateure.

Bedeutung der Symbole

In diesem Dokument werden im Zusammenhang mit Sicherheitshinweisen und wichtigen Informationen ggf. die folgenden Symbole verwendet. Machen Sie sich vor Installation und Betrieb mit den Symbolen und deren Bedeutung vertraut.

Symbol	Bedeutung
 GEFAHR	Gefahr. Nichtbeachtung kann zum Tod oder zu schweren Verletzungen führen.
 WARNUNG	Gefahr. Nichtbeachtung kann zu schweren Verletzungen oder Sachschäden führen.
 VORSICHT	Vorsicht. Nichtbeachtung kann zu Sachschäden führen.
Tipps	Wichtige Information und/oder zusätzlicher Tipp für den Betrieb.

Chapter 1 Sicherheitshinweise

Grundlegende Informationen

Machen Sie sich vor der Installation, dem Betrieb und der Wartung mit diesem Dokument vertraut.

Hinweise der Kategorien „Gefahr“, „Warnung“ oder „Vorsicht“ in diesem Handbuch gelten zusätzlich zu allen Sicherheitshinweisen.

Das Unternehmen haftet nicht für Sachschäden oder Verlust von Eigentum aus folgenden Gründen:

- Nichteinholung einer behördlichen Genehmigung.
- Die Installationsumgebung entspricht nicht den internationalen, nationalen bzw. lokalen Anforderungen.
- Nichtbeachtung der vor Ort geltenden Gesetze, Vorschriften und Normen bei Betrieb oder Wartung des Systems.
- Der Aufstellungsort entspricht nicht den Anforderungen des Systems.
- Nichtbeachtung der Anweisungen und Sicherheitshinweise in diesem Dokument.
- Nichtbeachtung der Warntafeln auf Systemkomponenten oder Hilfsmitteln.
- Fahrlässiger unsachgemäßer Betrieb oder vorsätzliche Beschädigung.
- Schäden, die durch Austauschen unserer Komponenten durch Sie oder Dritte entstanden sind.
- Schäden am System, die dadurch entstanden sind, dass der Kunde oder Dritte nicht das im Lieferumfang enthaltene Zubehör bzw. zusätzlich erworbenes Zubehör mit denselben Spezifikationen für die Installation verwendet haben.
- Schäden am System aufgrund unsachgemäßer Handhabung wie Demontage, Austausch oder Veränderung des Software-Codes ohne vorherige Genehmigung.
- Schäden am System aufgrund höherer Gewalt (z. B. Krieg, Erdbeben, Feuer, Sturm, Blitzschlag, Überschwemmung, Erdbeben usw.)

- Schäden, die entstanden sind, weil aufgrund der natürlichen Umgebung oder externer Leistungsparameter die Standard-Anforderungen des Systems bei laufendem Betrieb nicht eingehalten werden konnten (z. B. zu hohe oder zu niedrige Betriebstemperatur).
- Diebstahl des Systems.
- Schäden am System nach Ablauf der Gewährleistungsfrist.

Sicherheitsanforderungen

GEFAHR

- Setzen Sie das System nicht über längere Zeit hohen Temperaturen oder Wärmequellen (z. B. Zündquellen oder Heizung) aus.
- Das System darf nicht mit Wasser, Alkohol oder Öl gereinigt bzw. in Berührung gebracht werden, andernfalls kann es zu Leckstrom kommen oder die Batteriemodule können undicht werden.
- Es darf keine Flüssigkeit in den Ladestecker oder in die Steckdose gelangen.
- Nicht mit Gewalt auf das System einwirken (keine Stöße, Schläge usw.). Bei einem Unfall ist das System sofort abzuschalten und der Händler/Installateur zu verständigen. Das System muss von einer ausgebildeten Fachkraft untersucht und beurteilt werden, bevor es weiter betrieben wird.
- Ein im Freien installiertes System darf nicht bei Wetterextremen betrieben werden (z. B. Starkregen oder Schneesturm usw.).
- Stecken Sie keine Finger oder scharfe Gegenstände in das System.

WARNUNG

Befestigen Sie den Ladestecker und das Ladekabel nach dem Aufladen wieder in der vorgesehenen Position, damit der Ladestecker nicht schmutzig oder feucht wird und das Ladekabel nicht durch schwere Gegenstände, wie z. B. Fahrzeuge, beschädigt wird.

VORSICHT

- Verwenden Sie kein defektes System. Wenn das System ungewöhnlich aussieht, kontaktieren Sie Ihren Händler/Installateur.
- Schließen Sie ausschließlich Kabel und Adapter an, die für die Installation des Systems erforderlich sind.
- Verwenden Sie das System ausschließlich zum Aufladen Ihres Fahrzeugs.
- Verwenden Sie keinen privaten Generator als Stromquelle für das System.
- Systemkomponenten dürfen nicht gewaltsam verbogen werden.
- Beim Einsatz in Wohngebäuden werden CO₂-Feuerlöscher und ABC-Löschpulver empfohlen.
- Wenden Sie sich bitte umgehend an Ihren Händler/Installateur, wenn das System nicht geladen werden kann.
- Die beim Betrieb des Systems auftretenden Funkwellen können die Funktion implantierbarer oder persönlicher medizinischer Geräte, wie Herzschrittmacher, implantierbare Defibrillatoren, Hörhilfen usw., beeinträchtigen. Informieren Sie sich vor Inbetriebnahme des Systems beim Hersteller des Medizinproduktes über die Anwendungseinschränkungen.

Das System darf nicht mit Folgendem verbunden werden:

- Systemen der öffentlichen Infrastruktur
- notfallmedizinischer Ausrüstung
- Aufzügen und anderen Kontrollgeräten
- Anderen Systemen von kritischer Bedeutung

Chapter 2 Vorstellung des Produkts

2.1 Modellbezeichnung

Der Sigen EV AC Charger wird in den folgenden Ausführungen angeboten:

- Sigen EVAC 7 4G T2 WH
- Sigen EVAC 11 4G T2 WH
- Sigen EVAC 22 4G T2 WH
- Sigen EVAC 7 4G T2SH WH
- Sigen EVAC 11 4G T2SH WH
- Sigen EVAC 22 4G T2SH WH

Abb. 1-1 Modellbeschreibung (Beispiel)

Sigen EVAC 7 4G T2SH WH

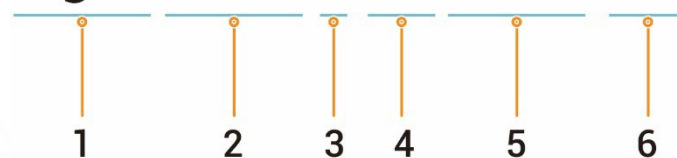

SEA10V00001

S/N	Beschreibung	Beschreibung
1	Markenname	-
2	Ladegerät, Typ	EVAC: EV AC-Ladegerät
3	Leistungsbereich (Phasenspannung 230 V)	<ul style="list-style-type: none"> ● 7: 7,36 kW ● 11: 11 kW ● 22: 22 kW
4	Funktionen	<ul style="list-style-type: none"> ● Ethernet-Kommunikation ● 4G-Kommunikation ● WLAN-Kommunikation ● Kartenbasiertes Laden ● Appgesteuertes Laden ● Ad-hoc-Laden (Plug-and-Charge)

5	Ausgang	<ul style="list-style-type: none"> ● T2: Ladestecker Typ 2 nach IEC 62196-2 ● T2SH: Ladestecker Typ 2 mit Schutzklappe nach IEC 62196-2
6	Farbe	WH: Weiß

2.2 Produktausführung

Sigen EVAC 7/11/22 4G T2 WH

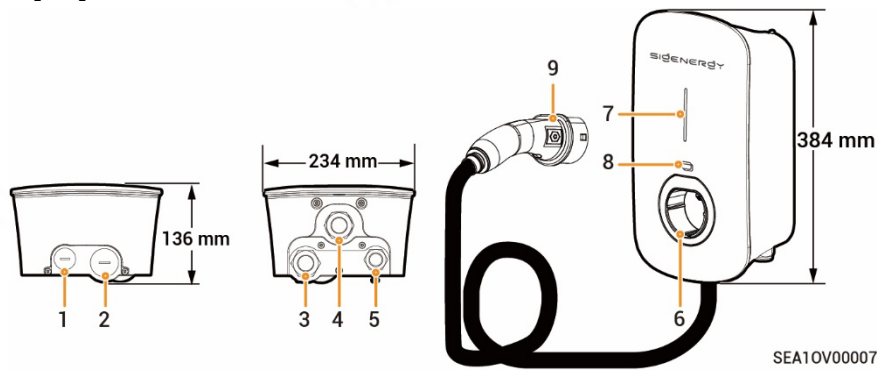

S/N	Beschreibung
1	Kabeldurchführung oben für Kommunikationskabel
2	Kabeldurchführung oben für AC-Eingangskabel
3	Kabeldurchführung unten für AC-Eingangskabel
4	Kabeldurchführung unten für Ladekabel
5	Kabeldurchführung unten für Kommunikationskabel
6	Halterung für Ladestecker Typ 2
7	Anzeige
8	Kartenlesebereich
9	Ladestecker

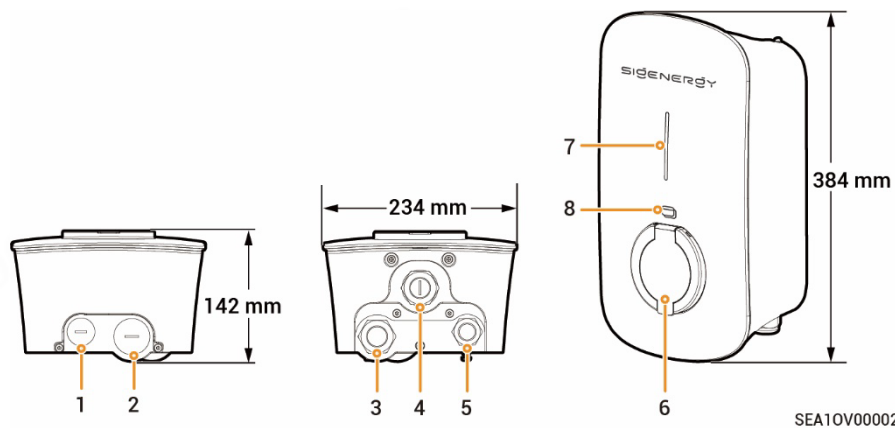



Sigen EVAC 7/11/22 4G T2SH WH

S/N	Beschreibung
1	Kabeldurchführung oben für Kommunikationskabel
2	Kabeldurchführung oben für AC-Eingangskabel
3	Kabeldurchführung unten für AC-Eingangskabel
4	(Reserviert) Kabeldurchführung unten
5	Kabeldurchführung unten für Kommunikationskabel
6	Ladestecker Typ 2 mit Schutzklappe
7	Anzeige
8	Kartenlesebereich

VORSICHT

Die Kabel werden durch die Kabeldurchführungen (Nr. 1 und 2) an der Oberseite geführt. Decken Sie die Oberseite ab, um zu verhindern, dass bei längerer Wasseransammlung an der Oberseite Wasser eindringt.

2.3 Bedeutung der Warnaufkleber

Symbol	Beschreibung
	<p>Warnung! Lebensgefahr</p> <p>Während des Betriebs bestehen potenzielle Risiken. Treffen Sie vor Inbetriebnahme des Systems geeignete Schutzmaßnahmen.</p>
	<p>Gefahr! Hochspannung</p> <p>Beim Einschalten steht das System unter Hochspannung. Das Gehäuse während des laufenden Betriebs nicht öffnen. Alle Wartungs- und Instandhaltungsarbeiten müssen von ausgebildeten und qualifizierten Elektrofachkräften durchgeführt werden.</p>
	<p>System gemäß Benutzerhandbuch bedienen.</p>
	<p>GND-Symbol</p>

2.4 Standardanwendung

Netzwerkconfiguration Ladegerät

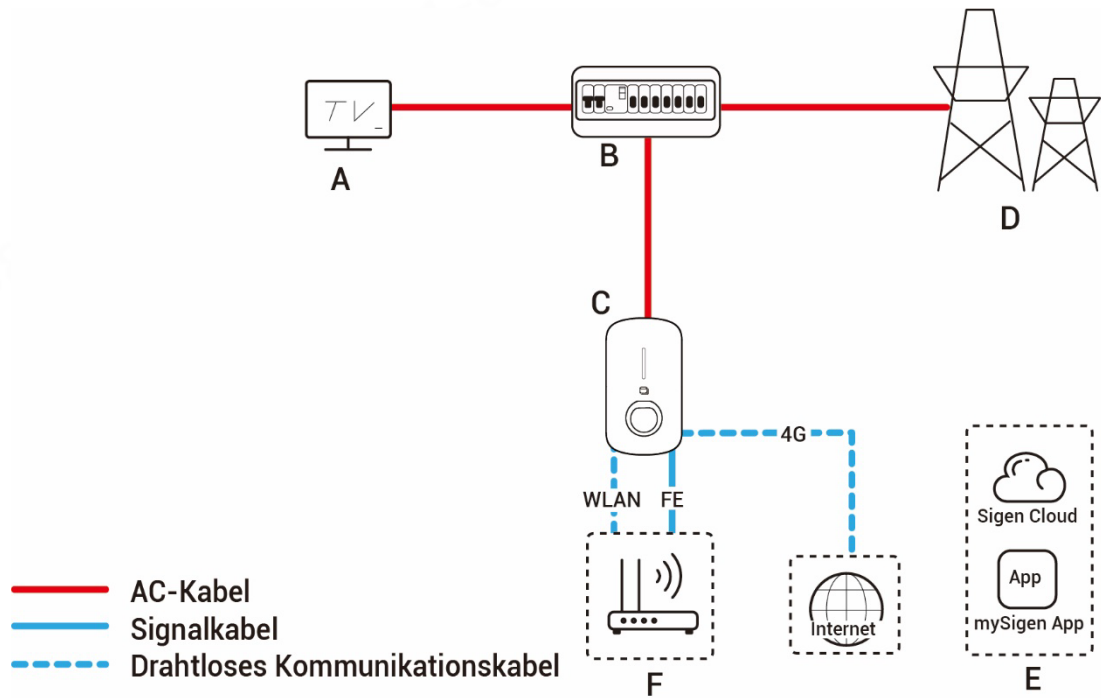

Chapter 3 Anforderungen an den Standort

Tipps

Voraussetzung für die Gewährleistung ist, dass das System ordnungsgemäß und für den dafür vorgesehenen Verwendungszweck entsprechend der Betriebsanleitung installiert wurde.

Anforderungen an die Installationsumgebung

- Das System darf nicht in staubigen, entzündlichen, explosionsgefährdeten oder korrosiven Umgebungen installiert werden.
- Das System darf keinem direkten Sonnenlicht, Regen, Feuchtigkeit, Schnee oder Staub ausgesetzt werden. Das System muss an einem geschützten Ort installiert werden. In Gebieten mit erhöhtem Risiko für Naturkatastrophen wie Überschwemmungen, Erdbeben, Erdbeben oder Orkane müssen bei der Installation des Systems vorbeugende Maßnahmen getroffen werden.
- Das System darf nicht in Umgebungen mit starken elektromagnetischen Störungen installiert werden.
- Stellen Sie sicher, dass Temperatur und Luftfeuchtigkeit am Aufstellungsort den Anforderungen des Systems entsprechen.
- Das System sollte in einem Gebiet installiert werden, das mehr als 500 m von korrosiven Umgebungsbedingungen entfernt ist, die zu Salz- oder Säureschäden führen können (z. B. Küsten, Wärmekraftwerke, Chemiewerke, Schmelzwerke, Kohlewerke, Gummifabriken und Galvanikbetriebe).









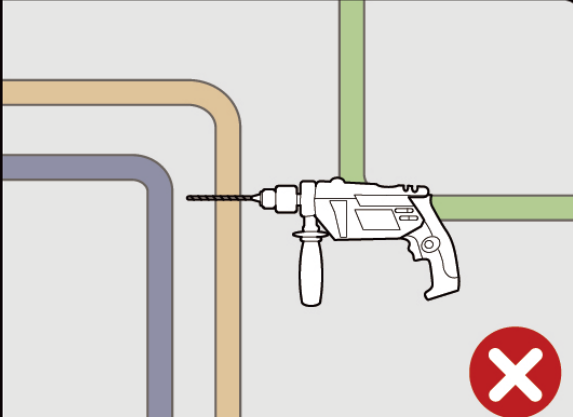

Anforderungen an den Installationsort

- Das System muss waagrecht montiert werden.
- Das System muss außerhalb der Reichweite von Kindern installiert werden.
- Das System darf nicht an mobilen Standorten wie Wohnmobilen, auf Kreuzfahrtschiffen oder in Zügen installiert werden.

- Das System sollte so installiert werden, dass es einfach zu bedienen und zu warten ist und die Statusanzeige gut sichtbar ist.
- Achten Sie bei der Installation des Systems in der Garage darauf, dass es nicht in der Durchfahrt steht, um Kollisionen zu vermeiden.

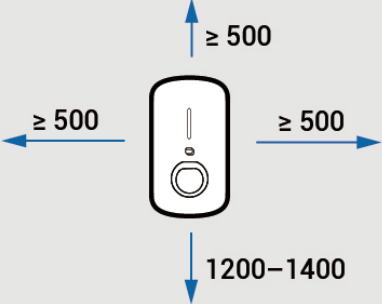
Montageoberfläche

- Das System darf nicht auf einem leicht entzündlichen Untergrund installiert werden.
- Der Untergrund muss außerdem den Anforderungen an die Tragfähigkeit entsprechen. Es wird empfohlen, das System an einer massiven Mauer oder Betonwand zu installieren.
- Die Aufstellfläche muss eben sein und der Aufstellort muss den Anforderungen entsprechen.
- Vor der Installation ist sicherzustellen, dass keine Wasser- oder Stromleitungen im Untergrund verlaufen, die bei Bohrarbeiten getroffen werden könnten.

 			
   	 <p style="text-align: right;">Einheit: mm</p>		
 <p>Relative Luftfeuchtigkeit 5 % bis 95 % RH</p>	 <p>Umgebungstemperatur -30°C bis 55°C</p>	 <p>Abstand zur Wärmequelle (60°C)</p>	 <p>SEA1SF00001</p>

Chapter 4 Installation und Anschluss des Systems





Die Installation und der Anschluss des Systems dürfen nur von zertifizierten Installateuren durchgeführt werden. Weitere Informationen sind der *Installationsanleitung zum Sigen EV AC Charger* zu entnehmen.

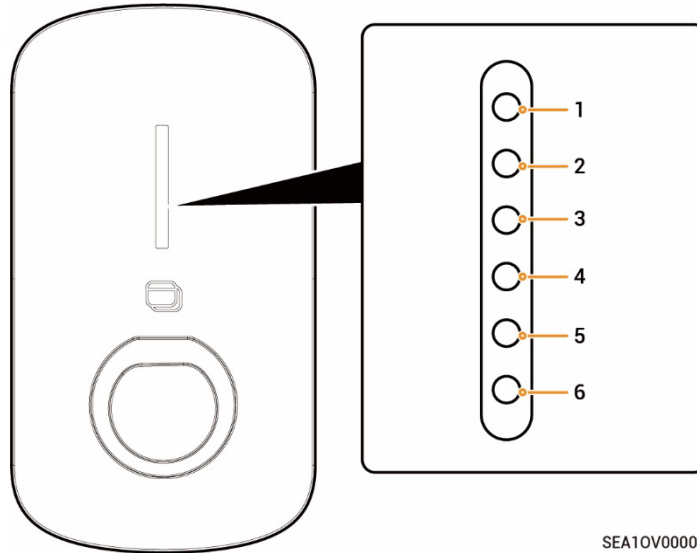









Chapter 5 Bedienung

5.1 LED-Statusanzeige



SEA10V00008

Leuchtanzeige	Farbe	Status	Bedeutung
Alle	Mehrfarbig	Konstant leuchtend	Start, Konfiguration initialisieren.
1		Konstant leuchtend	In Standby. Keine Internetverbindung, Ladestecker nicht im Fahrzeug eingesteckt.
1		Blinken	In Standby. Internetverbindung hergestellt, Ladestecker nicht im Fahrzeug eingesteckt.
Alle		Konstant leuchtend	<ul style="list-style-type: none"> ● RFID-Karte nicht eingelesen. Internetverbindung hergestellt, Ladestecker am Fahrzeug angeschlossen. ● Ladevorgang abgeschlossen.
Alle		Blinken	Ladezeit wurde erfasst, Ladestecker wurde bereits am Fahrzeug angeschlossen.

Leuchtanzeige	Farbe	Status	Bedeutung
Alle		Blinken	RFID-Karte eingelesen. Ladevorgang kann gestartet werden.
Alle		Durchlaufendes Blinken	Laden.
Keine	-	-	Nicht eingeschaltet oder Unterspannung.
1		Blinken	Leckstrom im System.
1		Konstant leuchtend	Relais im System klemmen.
2		Blinken	Über- oder Unterspannungsschutz.
3		Blinken	Überstromschutz.
4		Blinken	Übertemperaturschutz.
5		Blinken	Erdungsfehler.
6		Blinken	Kommunikation zwischen System und Fahrzeug fehlgeschlagen.
Alle		Blinken	Sonstige Fehlfunktionen.

5.2 mySigen App Download und Login

1. App herunterladen.

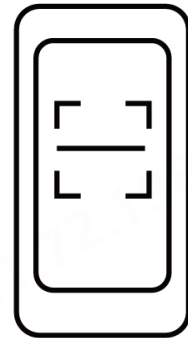

SSA1CM00014

2. Stellen Sie dem Installateur Ihre E-Mail-Adresse für die Anmeldung zur Verfügung.
3. Nach der Anmeldung werden Sie vom Installateur aufgefordert, Ihr Konto zu aktivieren.
4. Überprüfen Sie Ihren Posteingang auf eine von Sigencloud versandte E-Mail, erstellen Sie Ihr Passwort und aktivieren Sie Ihr Konto.
5. Melden Sie sich in der App an.

5.3 RFID-Karte einlesen

Unter „Einstellung“ → „Kartenverwaltung“ können Sie Ihre RFID-Karte einlesen.

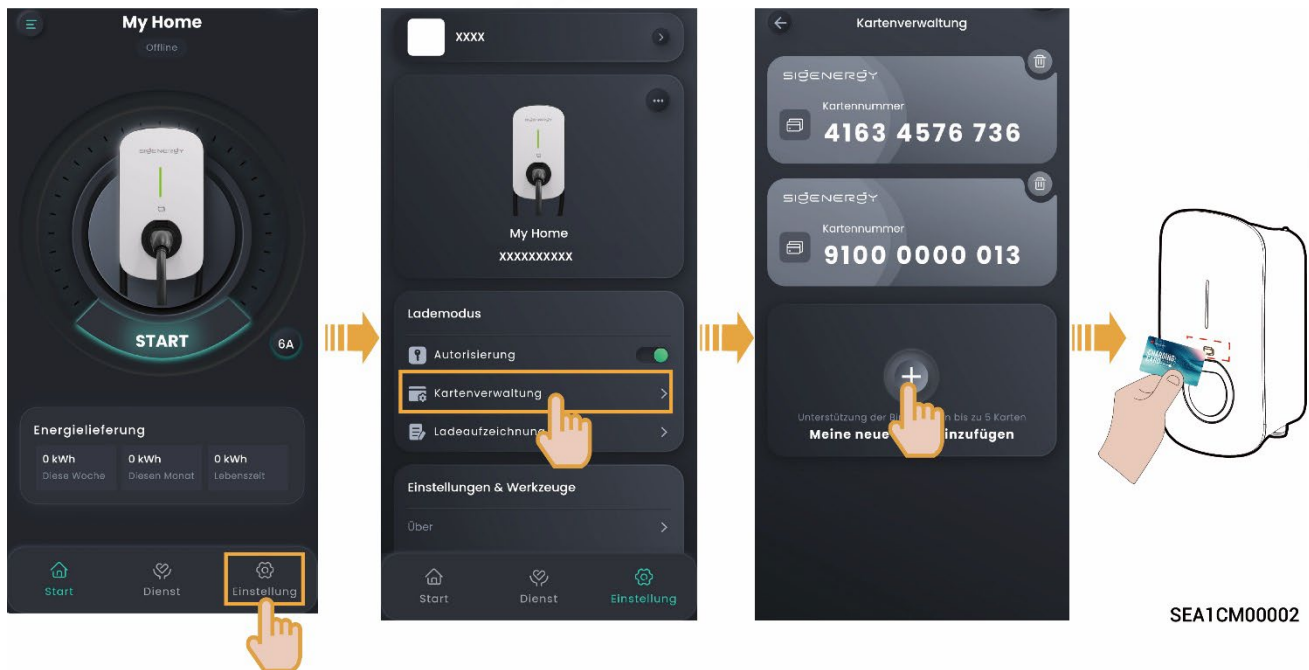

Tipps

Tritt beim Einlesen Ihrer RFID-Karte ein Fehler auf, klicken Sie auf  und löschen Sie die RFID-Karte unter „Kartenverwaltung“.

5.4 Systemnutzung

Sigen EV AC Charger unterstützt appgesteuertes Laden, kartenbasiertes Laden und Plug-and-Charge.

 **VORSICHT**

Lesen Sie vor dem Laden Ihres Fahrzeugs die fahrzeugspezifischen Sicherheitshinweise und Anforderungen sorgfältig durch.

5.4.1 Appgesteuertes oder kartenbasiertes Laden (empfohlen)

1. Stecken Sie den Ladestecker ein.
2. Starten Sie den Ladevorgang.
 - **Methode 1: Appgesteuertes Laden**
Klicken Sie auf der Startseite auf „START“.
 - **Methode 2: Kartenbasiertes Laden**
Ziehen Sie die RFID-Karte durch.

5.4.2 Ad-hoc-Laden

1. Schalten Sie unter „Einstellung“ die Option „Autorisierung“ aus .
2. Stecken Sie den Ladestecker ein.

Tipps

Hinweis: Bei Aktivierung des Ad-hoc-Ladens kann dieses System von allen Fahrzeugen zum Aufladen verwendet werden.

5.4.3 Ladevorgang stoppen

Ladevorgang abgeschlossen.

Der Ladevorgang wird automatisch beendet, sobald das Fahrzeug vollständig geladen ist.

Während des Ladevorgangs

Methode 1: Lesen Sie Ihre RFID-Karte ein, um den Ladevorgang zu beenden.

Methode 2: Klicken Sie auf der Startseite auf „STOPP“, um den Ladevorgang zu beenden.

5.5 Ladestrom anpassen

Geben Sie auf der Startseite den Ausgangsstrom an, um den Ladestrom anzupassen.

Tipps

Je höher der Ausgangsstrom, desto höher die Ladeleistung.

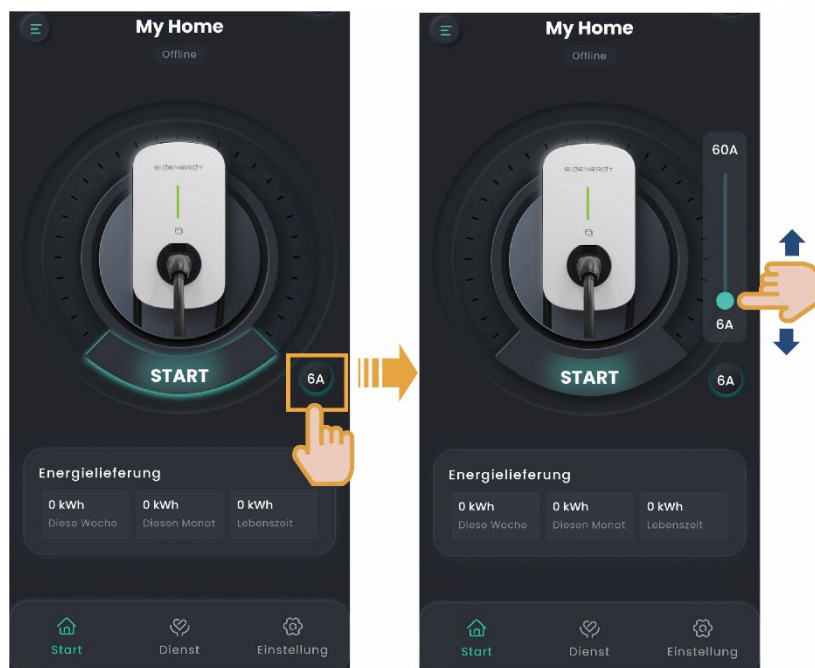

SEA1CM00003

5.6 Sonstige Einstellungen in der mySigen App

Weitere Informationen zu den App-Einstellungen sind dem *Benutzerhandbuch der mySigen App* zu entnehmen.

Chapter 6 Routinewartung

Um eine lange Lebensdauer des Systems zu gewährleisten, wird empfohlen, regelmäßig die in diesem Abschnitt beschriebene Routinewartung durchzuführen.

Gegenstand der Prüfung	Prüfungsmethode	Ausschalten erforderlich?	Häufigkeit
Systemreinigung	Das System ist regelmäßig auf Ablagerungen und Verschmutzung zu kontrollieren. Bei Bedarf reinigen. Verwenden Sie dabei keine Utensilien, die einen Stromschlag auslösen oder die Isolierung beschädigen könnten, wie z. B. Drahtbürsten oder feuchte Lappen.	Ja	Alle drei Monate.
Allgemeiner Systembetrieb	<ul style="list-style-type: none"> ● Überprüfen Sie das System auf Schäden und Verformungen. ● Achten Sie auf ungewöhnliche Geräusche während des laufenden Betriebs. ● Stellen Sie während des Betriebs sicher, dass die Parameter richtig eingestellt sind. 	Nein	Alle sechs Monate.

Chapter 7 Anhang

7.1 Technische Parameter

Für Informationen zu den Systemparametern siehe Produktdatenblätter.